

Перв. примен. ВКФП.421453.188  
 Справ. №  
 Подп. и дата  
 Инф. № дубл.  
 Взам. инв. №  
 Подп. и дата  
 Инф. № подл.

**Разъём "GPIO"**

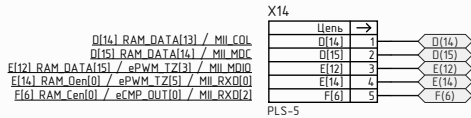

**Разъём "PWM"**

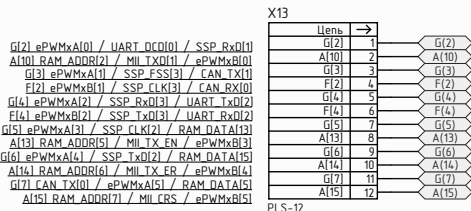

**Разъём "CAP"**

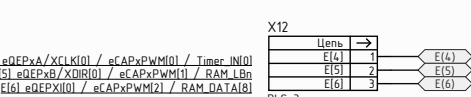

**Разъём "GPIO"**

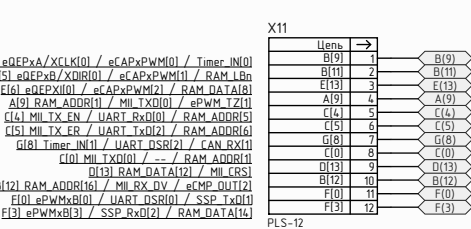

**Разъём "QEP"**

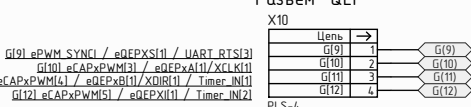

**Разъёмы 5V**

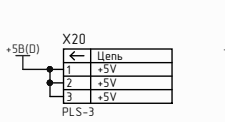

**Разъёмы 3V3**

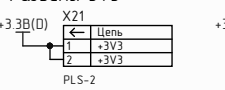

**Разъёмы GND**

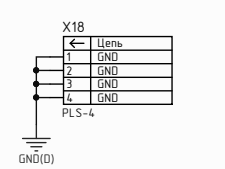

**Разъём "USB-RS"**

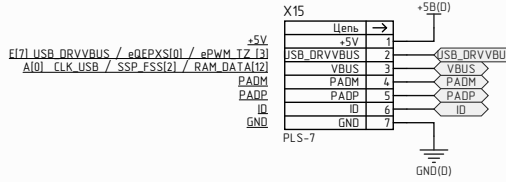

**Разъём DIMM-100**

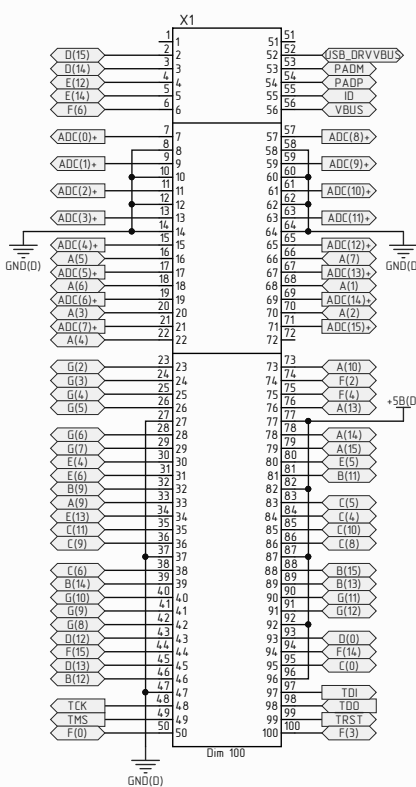

**Разъём "Analog input"**

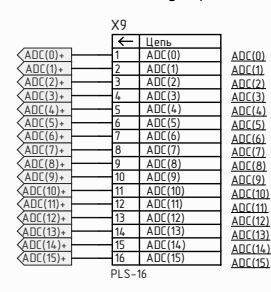

**Разъём "Analog CMP"**

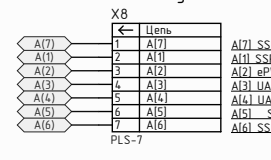

**Разъём "SPI"**

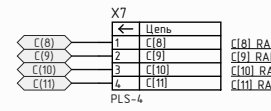

**Разъём "SSI"**

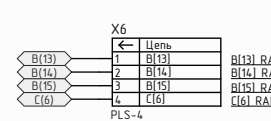

**Разъём "SCI"**

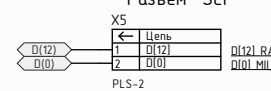

**Разъём "CAN"**

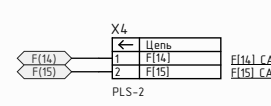

Плата печатная т/воард ВКФП.758726.217

**ВКФП.421453.188 ЭЗ**

Изм.	Лист	№ докум.	Подп.	Дата	Плата установочная отладочного комплекта VectorCard Схема электрическая принципиальная	Лист	1	Масса	Масштаб	1:1 Листов 2
Разраб.	Двоеглазов									
Проб.	Клюев									
Т.контр.	Одухов									
Н.контр.	Жарков									
Учб.	Анучин				НПФ ВЕКТОР					

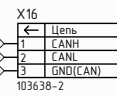
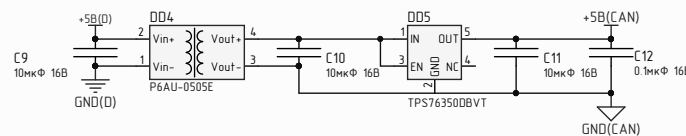
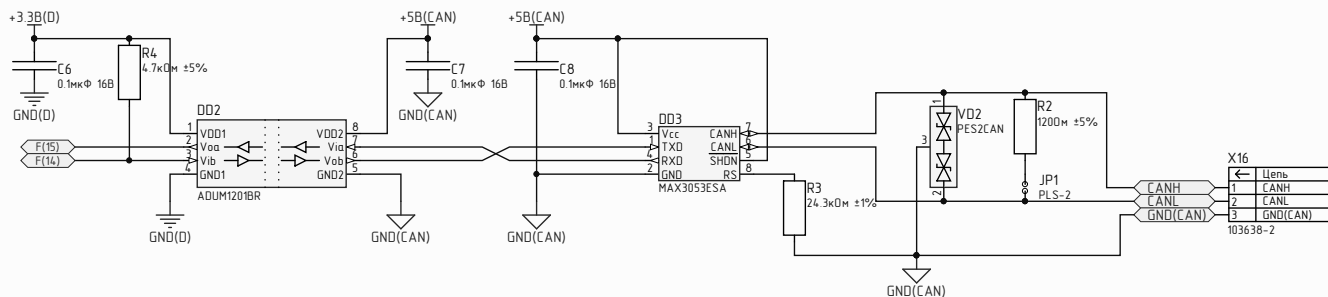
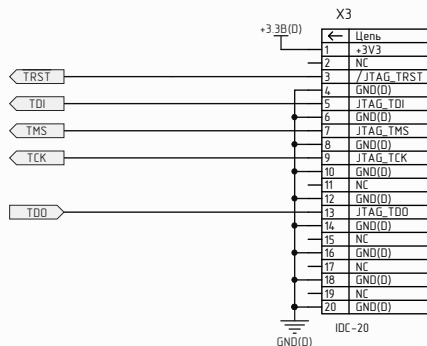
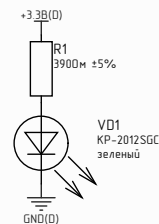
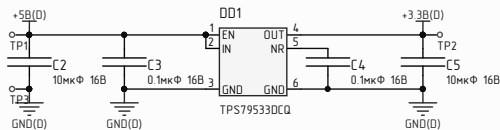
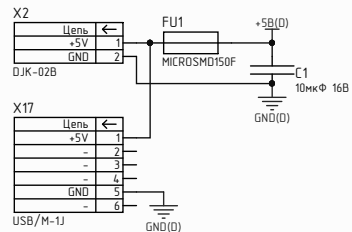

Инф. № подл. | Взам. инв. № | Инв. № дубл. | Подп. и дата

Изм.	Лист	№ докум.	Подп.	Дата
------	------	----------	-------	------